



Nüsing Faltina-plan – die praktische Faltlösung



## Harmonie und Raumgefühl.

Die schnelle und praktische Lösung für alle, die eine flexible Raumnutzung ohne hohe Ansprüche an Schalldämmung bevorzugen: die Faltina-plan von Nüsing. Das maßgeschneiderte Harmonikatüren-System besteht durch seine einfache und komfortable Bedienung. In wenigen Sekunden entsteht so eine effektive Raumtrennung, die sich optisch vollkommen in die vorhandene Innenraumgestaltung integriert. Die besonders leise Bedienung des Raumtrenners wird durch einen innenliegenden Federmechanismus gewährleistet, der die Geräuschbildung beim Hin- und Herschieben des Türelements in der Laufschiene weitestgehend unterbindet



*Leichtgängig und leise - so geht Raumteilung leicht von der Hand.*



*Raumszenarien einfach verändern: mit der Faltina-plan kein Problem.*

## Mit dem Blick für das Wesentliche.

Die Faltina-plan ermöglicht Ihnen eine völlig zweckmäßige Nutzung Ihrer Räumlichkeiten. Als rauminterner Sichtschutz sorgt sie für klare Strukturen vor und eine Atmosphäre der Geborgenheit hinter der Wand. Bei Bedarf wird sie einfach und raumsparend beiseitegeschoben und ermöglicht Ihren Gästen den Blick auf eine großzügige und offene Raumgestaltung. So bleibt Ihnen die Möglichkeit, die Vorzüge beider Varianten – eines weitläufigen oder intimeren Raumgefühls – effektiv und situativ zu nutzen.





## Qualität, Funktionalität und Komfort.

Individuelle Lösungen müssen nicht kompliziert sein: Wir fertigen die Nüsing Faltina-plan speziell nach Ihren Bedürfnissen bezüglich Vermaung und Oberflachenbeschaffenheit. Dabei sichern wir die gleichbleibende Qualitt und Langlebigkeit der Trennwand durch eine tragfhige Konstruktion. Ebenso folgt auch die Bedienbarkeit und die nutzungsorientierte technische Umsetzung des Produkts dem gleichen Qualittsanspruch. Denn egal wie oft Sie die Faltina-plan bewegen, Sicherheit und Leichtigngigkeit des Raumtrenners sind fr uns oberstes Gebot. Die Gewhrleistung auf das Gesamtprodukt fr bis zu 5 Jahre ist fr uns daher nur folgerichtig.



*So sicher wie ntig – so einfach wie mglich: so wird das Handling der Nüsing Faltina-plan zu einem echten Vergngen.*

# Die Technik steckt im Detail.

hinterer Wandanschluss

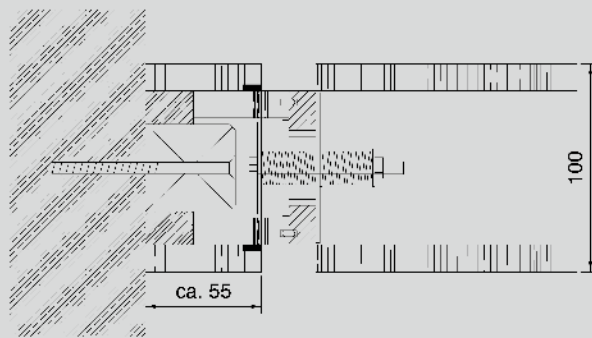

Wandanschluss 1flg.

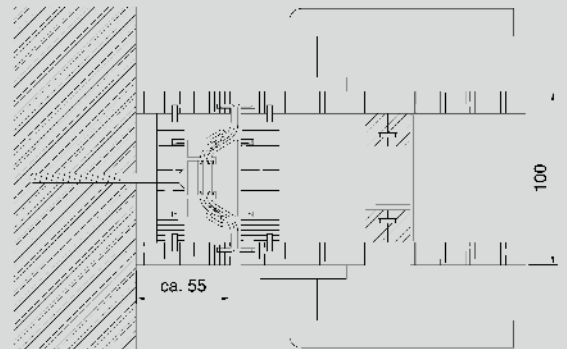

Einkleidung

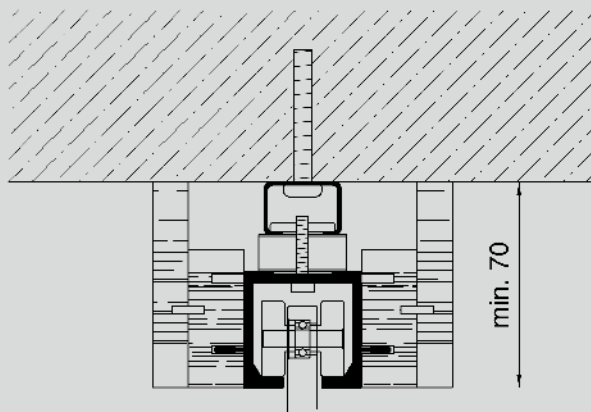

Blockfutter

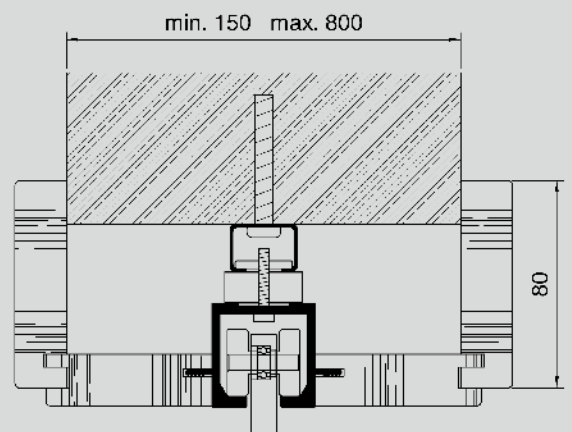

Abhängung

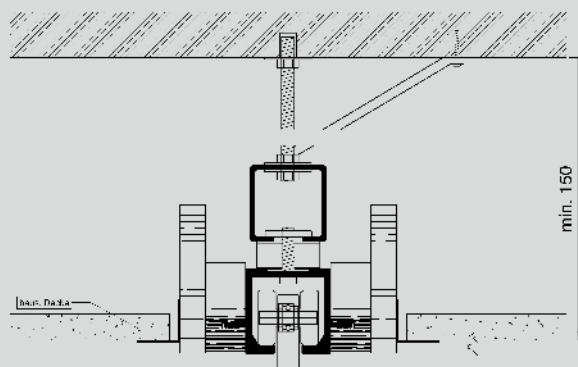





## Oberflächen

Alabaster

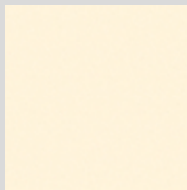

Bavaria Buche

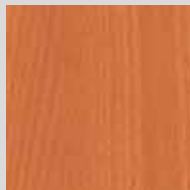

Ellmau Buche



Feldahorn



Hellgrau

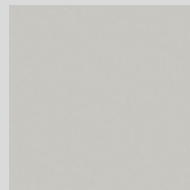

Pastellgelb

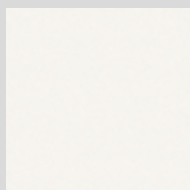

Platinweiß

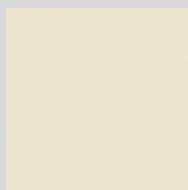

Weißgrau

Die im Prospekt abgebildeten Oberflächen können aus drucktechnischen Gründen nicht so wiedergegeben werden, wie sie in Wirklichkeit sind.



Franz Nüsing GmbH & Co. KG  
Borkstraße 5  
48163 Münster  
Telefon 0251 780010  
Fax 0251 7800127 oder 0251 7800145  
E-Mail [info@nuesing.com](mailto:info@nuesing.com)  
[www.nuesing.com](http://www.nuesing.com)